

# 航空自衛隊 F-35A戦闘機 ペーパークラフト

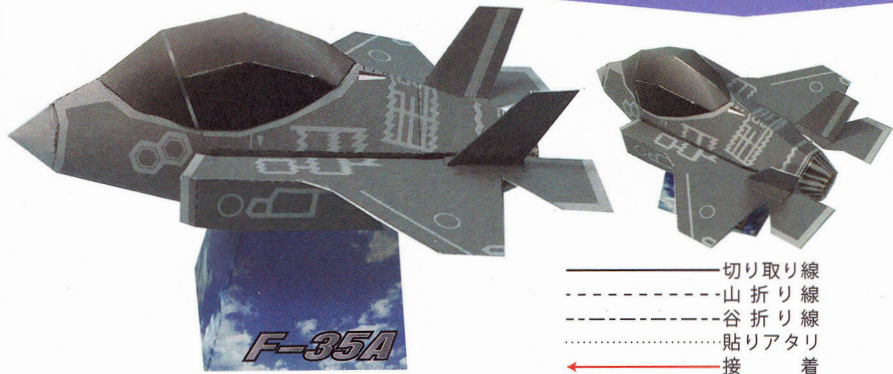

## ●ペーパークラフトの作り方

切り抜く前にインクの出なくなったボールペンなどで折り線をなぞってスジを付けておきます。各パーツを丁寧に切り抜き、山折り・谷折りの部分に折りぐせを付けておきます。接着剤が固まるまで、ノリシロを挟んでおくとしっかり接着できます。

## ●道具

ハサミ、定規、接着剤、使用済みのボールペン(または鉄筆)、接着剤をノリシロに塗るための爪楊枝、ピンセット。

## 〈ご注意〉

接着剤やハサミ、ピンセットなど、危険と思われる道具や材料の取り扱いには十分に注意してください。

**1** コックピットのノリシロを接着します。

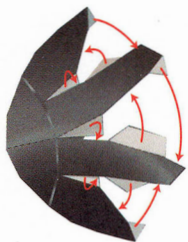

**2** 本体機首と本体後部の側面を接着します。(このとき底面はまだ接着しません。)

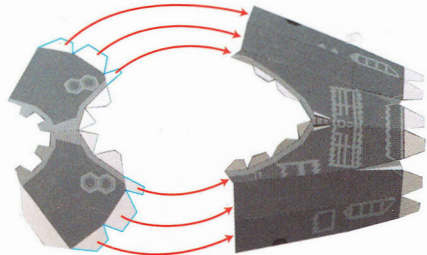

**3** コックピットを本体に接着します。(貼った後、下から指を入れて押さえるとしっかり接着します。)

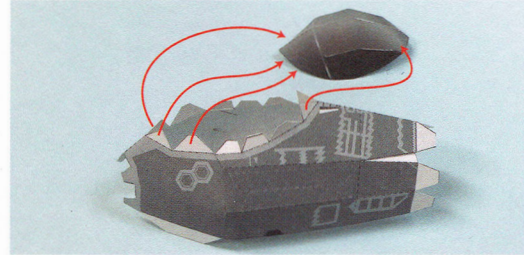

**4** 左側主・尾翼の裏面になる部分(図の斜線部分)を折り返し、1,2の順序で接着します。

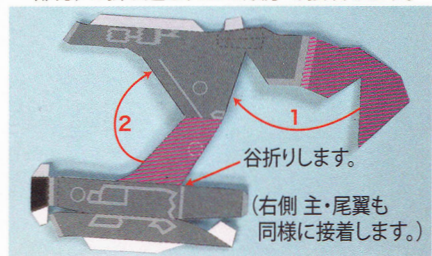

**5** 左側主・尾翼部品の空気取り入れ口の周りを接着し、本体にあるガイドに合わせて接着します。(右側も同様に接着します。)

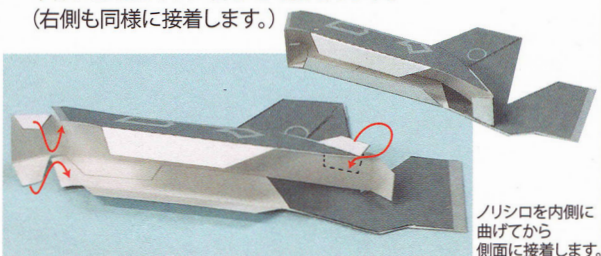

**6** 本体に左右の主翼を貼ります。(本体側面のガイドに合わせて貼ります。)

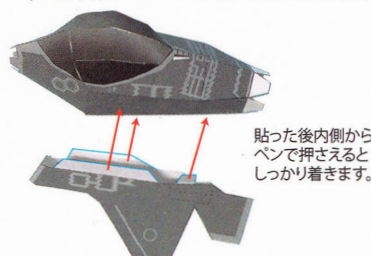

**7** 機首先端のノリシロを接着します。円錐形にします。

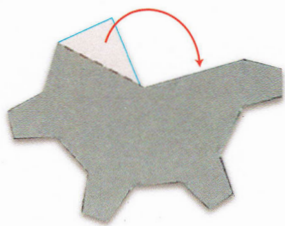

**8** 本体底面を接着し、機首先端を接着します。

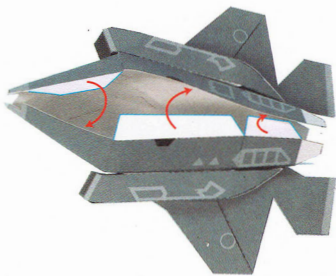

このとき、先端の貼り合わせ面を下にして貼って下さい。

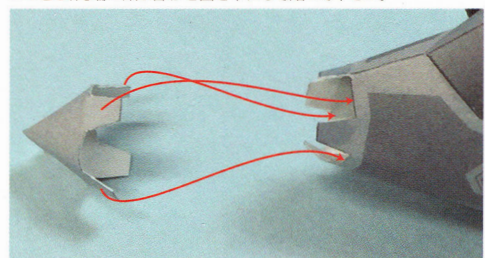

**9** ジェットノズルを接着し、本体後部に接着します。

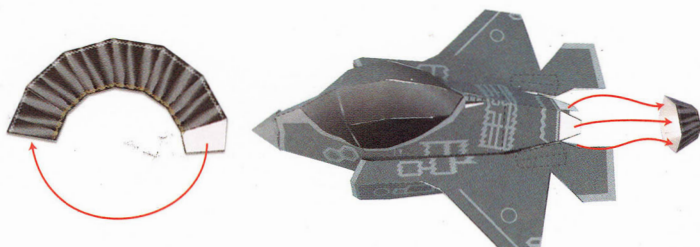

**10** 左垂直尾翼の表裏を貼り合わせ、本体のガイドに合わせて接着します。(右側も同様に接着します。)



**11** 先に底面を折り返して裏面に接着してから、側面ノリシロ、天面ノリシロを接着します。

**完成**

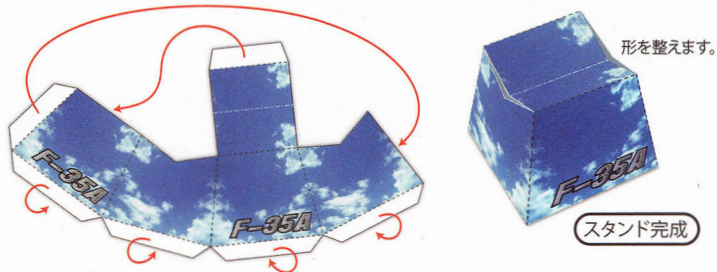

本体を乗せて展示してください。



コックピット

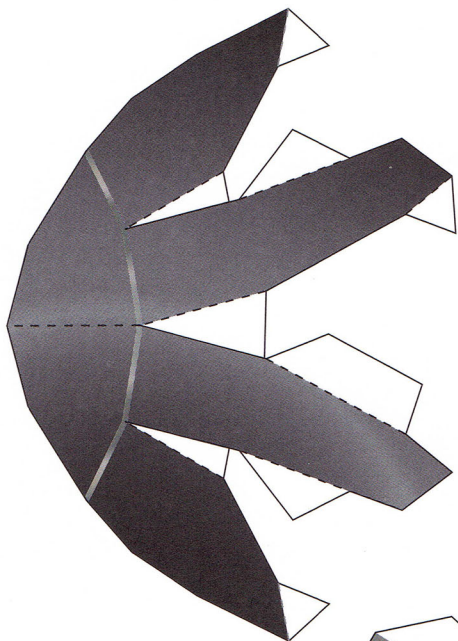

本体後部

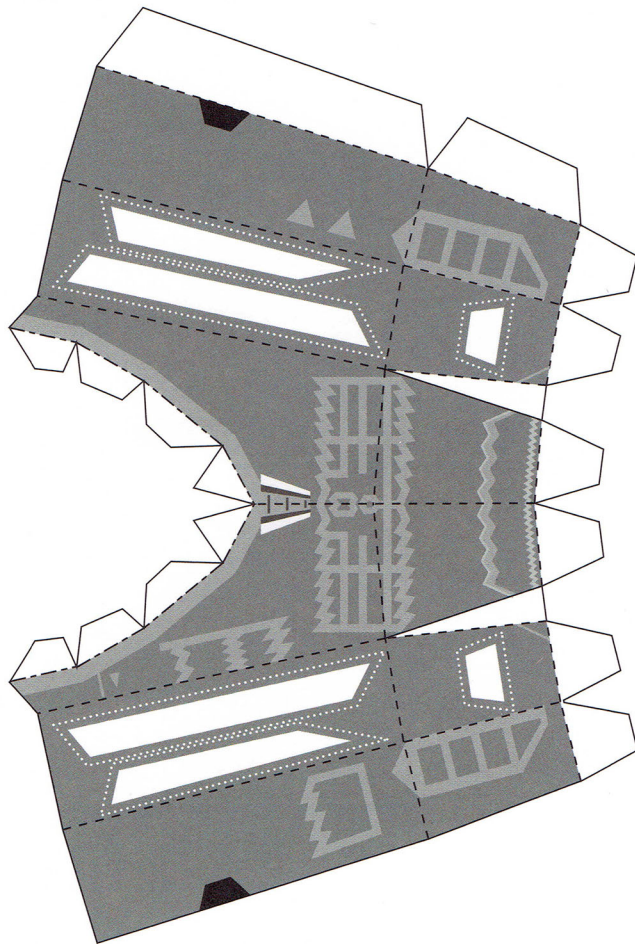

本体機首

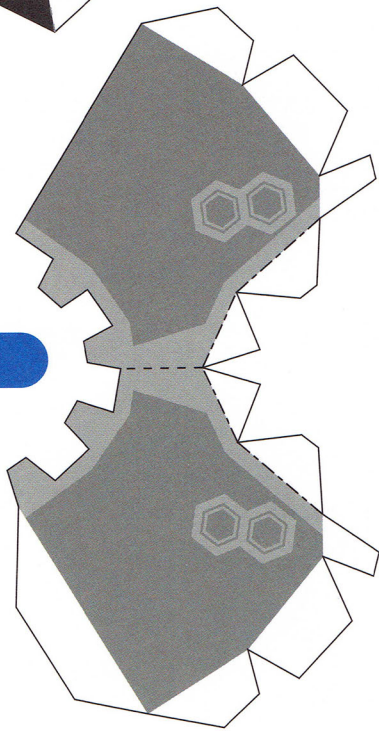

スタンド

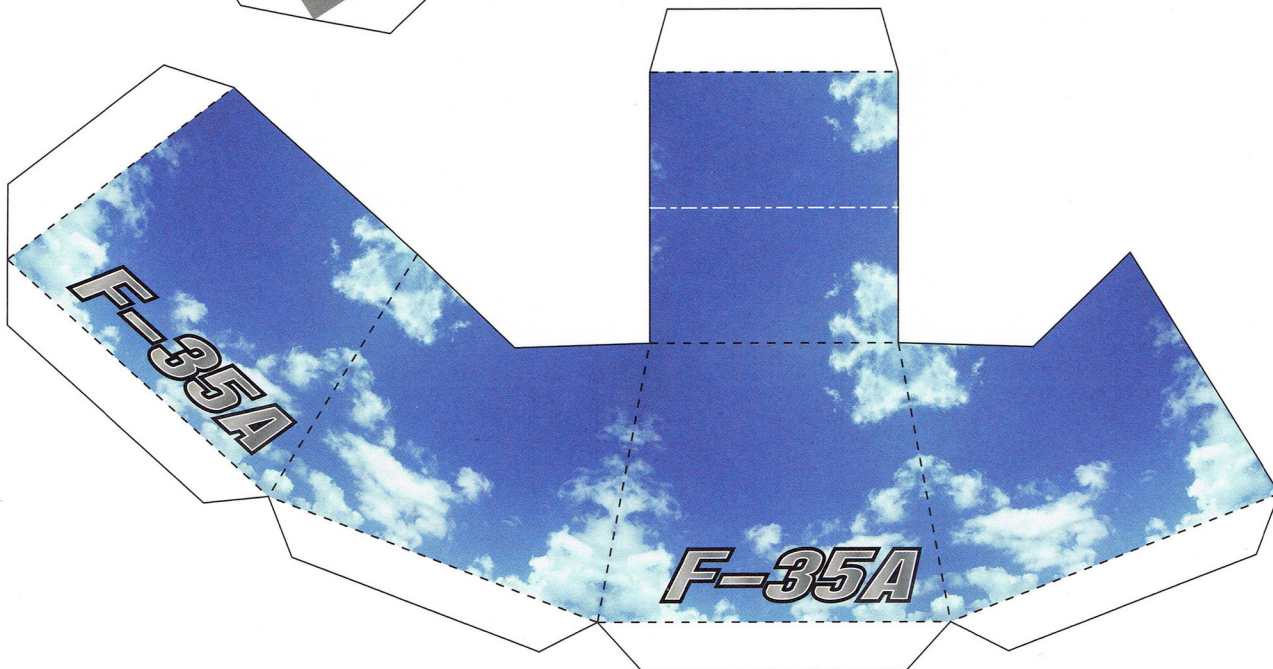

- |           |       |
|-----------|-------|
| —————     | 切り取り線 |
| - - - - - | 山折り線  |
| · · · · · | 谷折り線  |
| .....     | 貼りアタリ |

	切り取り線
	山折り線
	谷折り線
	貼りアタリ

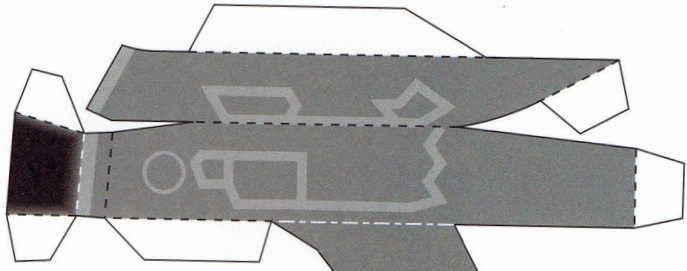

右側 主・尾翼

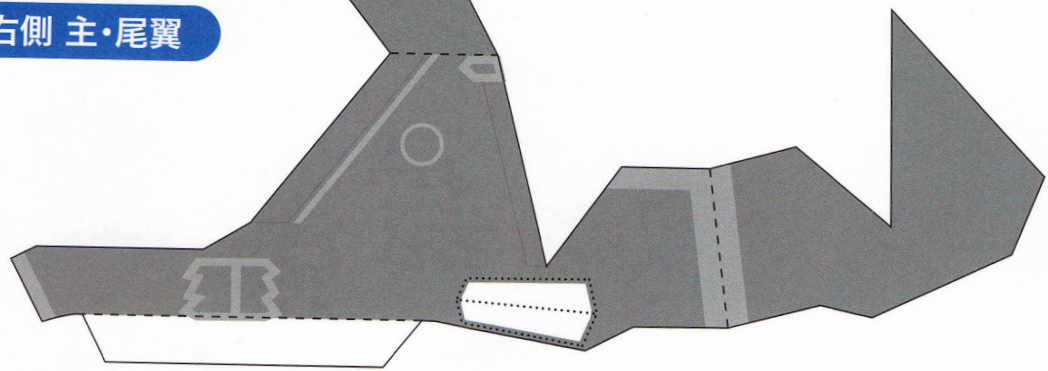

左側 主・尾翼

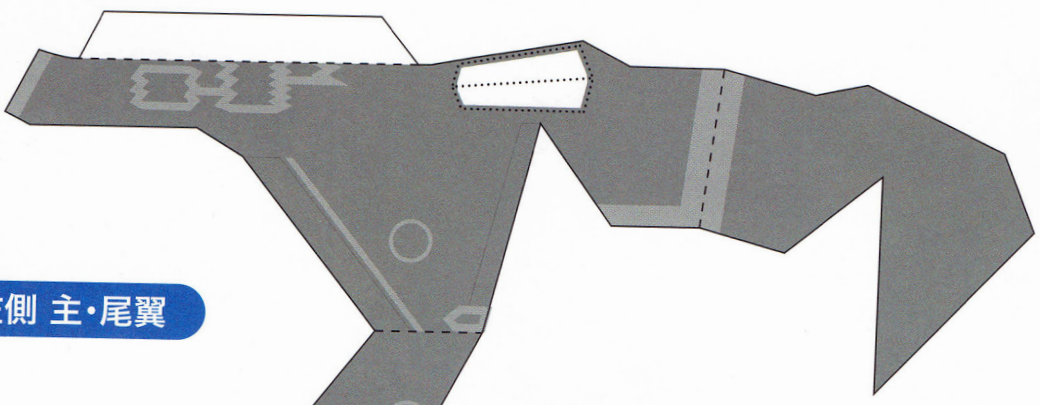

機首先端

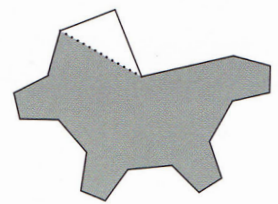

ジェットノズル

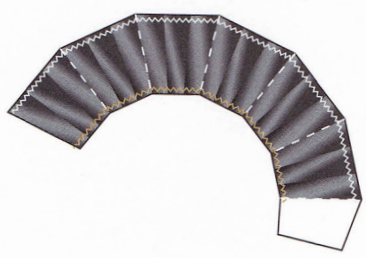

左側 垂直尾翼

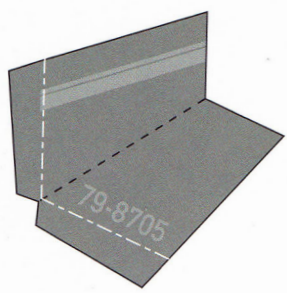

右側 垂直尾翼

